



## ABOVE COUNTER INSTALLATION (100662)

### ABOVE COUNTER INSTALLATION

The eSpring Water Purifier sits on the countertop with the Diverter and tubing attached directly to your faucet. Both the diverter and tubing should be replaced every two years.

**NOTE: Attach the Diverter to a faucet that will supply COLD, POTABLE WATER to the Water Purifier. DO NOT RUN HOT WATER THROUGH THE WATER PURIFIER.**

**Check to make sure you have all the correct components before you begin installation (Fig 1).**

- a. Diverter
- b. Tubing
- c. 3 faucet adapters
- d. 2 tubing supports
- e. 2 tie straps

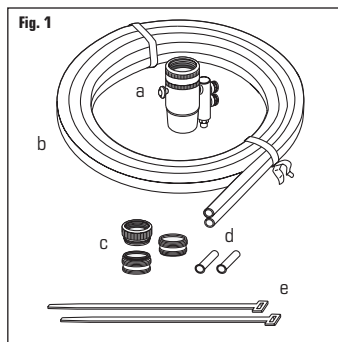

### ATTACHING THE DIVERTER

1. **Unscrew** to remove the aerator (wire screen) and washer from the end of your faucet (Fig. 2).

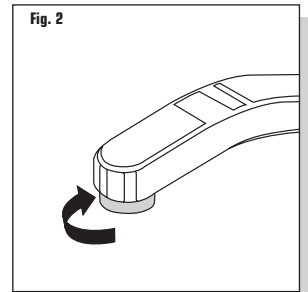

2. There are three options for attaching the Diverter to the faucet.
  - a) Position the Diverter onto the faucet and **hand tighten** the textured collar counterclockwise until secure (Fig. 3).

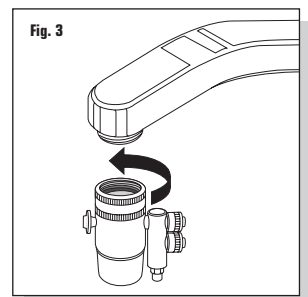

- b) If that does not fit, **attach** the appropriate textured adapter with internal threads and washer to the end of your faucet (Fig. 4).

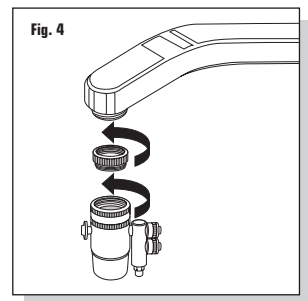

- c) If the threads on your faucet are internal, **attach** the appropriate adapter with external threads to the end of your faucet (Fig. 5).

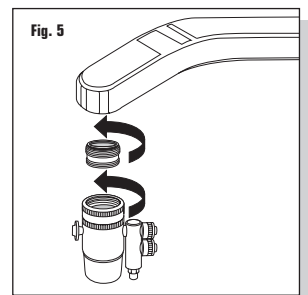

## ATTACHING THE TUBING TO THE DIVERTER

1. **Unscrew** to remove the textured nuts (Fig. 6).

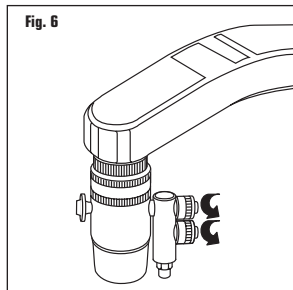

2. With the threads facing out, **push** the large nut on the large tube and the small nut on the small tube (Fig. 7).

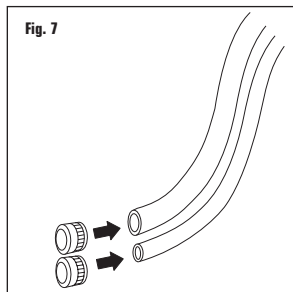

3. **Firmly push** the large tube onto the large barb and the small tube onto the small barb (Fig. 8).

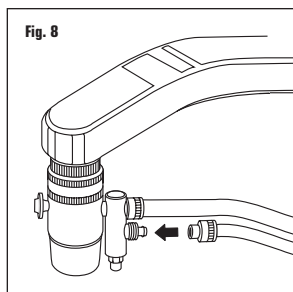

4. **Screw** the nuts onto the barbs and **hand tighten** (Fig. 9).

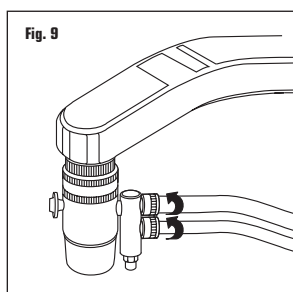

5. Use the tie straps to **secure** the tubing to the faucet (Fig. 10).

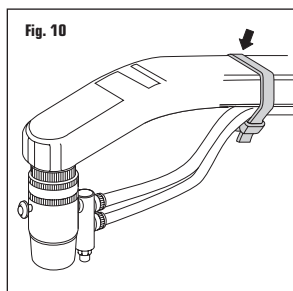

## ATTACHING TUBING TO WATER PURIFIER AND CHECKING FOR LEAKS

**\*\*MAKE SURE THE UNIT IS NOT PLUGGED INTO AN ELECTRICAL OUTLET.**

1. **Position** the eSpring™ Water Purifier in a desired location where the tubing from the faucet reaches the Water Purifier and the Power Adapter reaches an outlet with continuous power (Fig. 11).

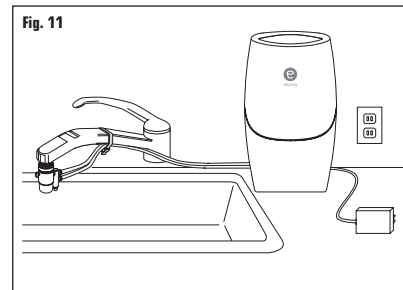

2. **Remove** the Top Shroud (Fig. 12).

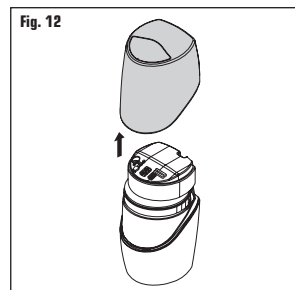

3. **Remove** the Electronic Module (Fig. 13).

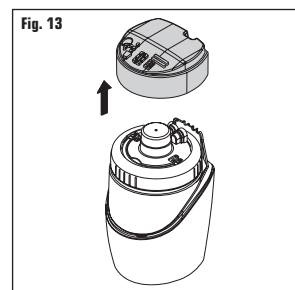

4. If the tubing is too long, use a sharp knife to **cut** the tubes at the same length where they are NOT BONDED TOGETHER. Make sure to make a straight cut to form a flat end on the tubes (Fig. 14).

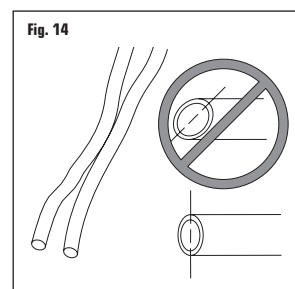

## ATTACHING TUBING TO WATER PURIFIER AND CHECKING FOR LEAKS

5. **Lay** the large tube on top of the diagram and the small tube on the bottom of the diagram and use a pen to **mark** a line across each tube at the arrows (Fig. 15).

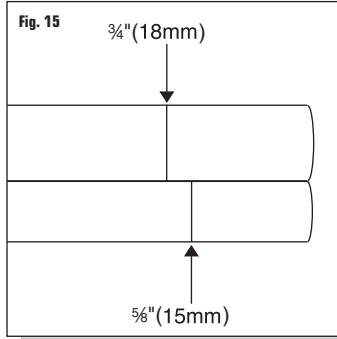

6. **Push** tubing supports into their respective tubes (Fig. 16).

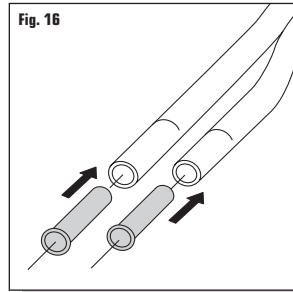

7. **Insert** each tube into the proper locations on the Bracket until you meet the marks or the marks disappear (Fig. 17 & 18).

**NOTE: You will feel resistance before the tube is fully installed.**

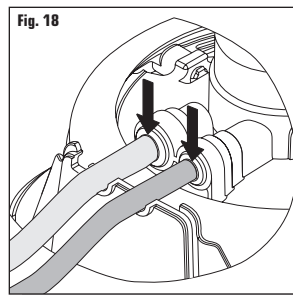
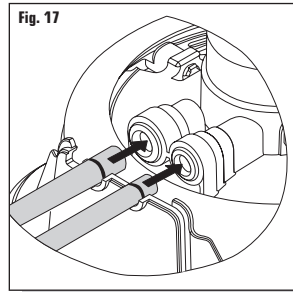

8. The Diverter controls the flow of water according to the position of the pin.
- Pin pulled out - Treated water (Fig. 19).
  - Pin pushed in - Untreated water (Fig. 20).
9. **Turn on** cold water faucet and **pull out** the Diverter pin.

**NOTE: It will take a short time for water to saturate the Cartridge and flow from the Diverter. Flush for 5 minutes to remove air pockets and carbon dust. It may take 5-15 minutes to clear.**

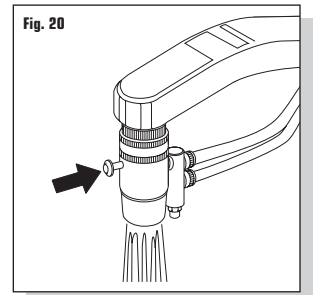
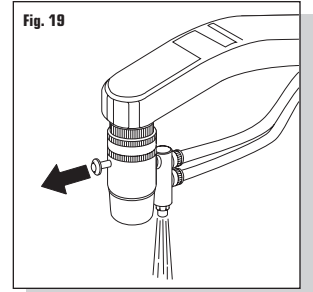

10. **Check** for any signs of leakage at the Diverter and at all tubing connections (Fig. 21). If there is leaking or bubbling, refer to Troubleshooting in the manual (p. 12).
11. **Push in** the pin and **turn off** the water after each use.

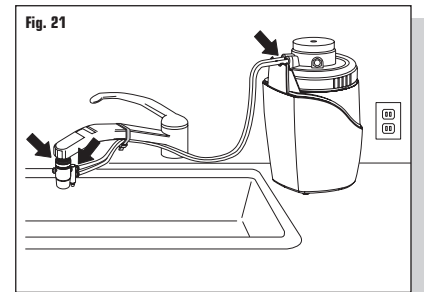

## COMPLETING THE INSTALLATION

1. **Insert** Power Adapter into Electronic Module (Fig. 22).

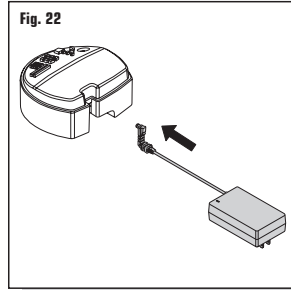

2. **Replace** the Electronic Module (Fig. 23).

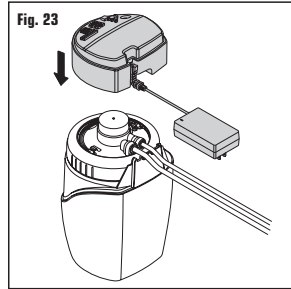

3. **Push** cord strain relief into notch on Base Housing (Fig. 24).

**NOTE: Make sure the tubes are in the notches on the back of the Base Housing.**

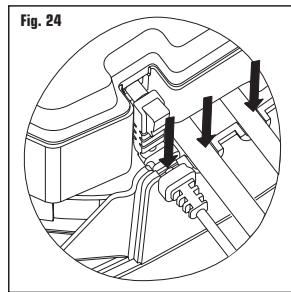

4. **Store** the removal tool for future use (Fig. 25).

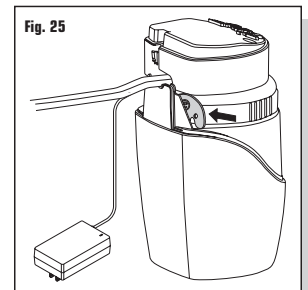

5. **Place** the Top Shroud onto Base Housing (Fig. 26).

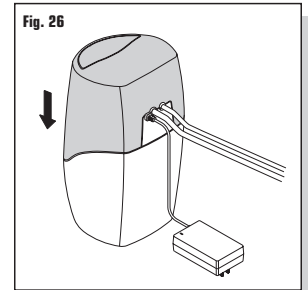

6. **Plug** the Power Adapter into wall outlet (Fig. 27).
7. **Wait** for monitor to signal with a beep. This may take 30 seconds.

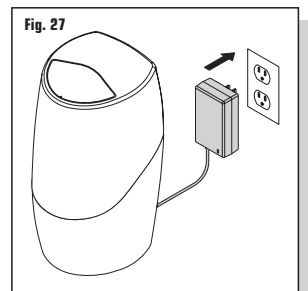

8. **Turn on** cold water faucet and **pull out** the Diverter pin to run water through the Water Purifier. Make sure the display has a blue cup (p. 11). If not, refer to Troubleshooting in the manual, Auditory Warnings (p.13).



## INSTALLATION SUR LE COMPTOIR (100662)

### INSTALLATION SUR LE COMPTOIR

Le Purificateur d'Eau **eSpring** est posé sur le comptoir, la dérivation et le tubage étant directement attachés au robinet. L'autre la dérivation et le tubage devrait être remplacé tous les deux ans.

**REMARQUE: Attacher la dérivation au robinet qui fournit l'EAU FROIDE ET POTABLE au Purificateur d'Eau. NE PAS FAIRE COULER L'EAU CHAUDE DANS LE PURIFICATEUR D'EAU.**

Avant d'entreprendre l'installation, vérifiez que vous avez bien toutes les pièces nécessaires (Schéma 1).

- a) Dérivation
- b) Tubage
- c) 3 adaptateurs pour robinet
- d) 2 supports pour tuyau
- e) 2 attaches

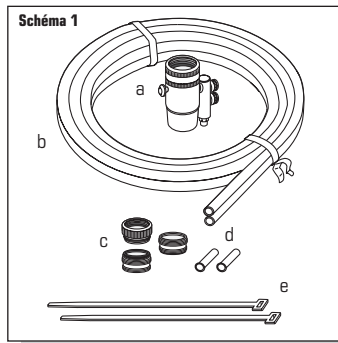

### BRANCHEMENT DE LA DÉRIVATION

1. **Dévissez** et enlevez le brise-jet (tamis) et la rondelle se trouvant à l'extrémité du robinet (Schéma 2).

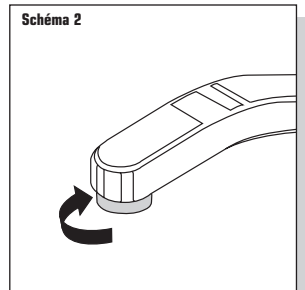

2. Vous disposez de trois options pour connecter la dérivation au robinet.
  - a) Positionnez la dérivation sur le robinet et **serrez à la main** le collet texturé dans le sens contraire des aiguilles d'une montre jusqu'à ce qu'il soit sécurisé (Schéma 3).

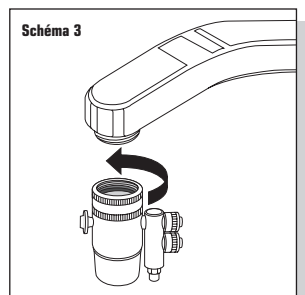

- b) Si cela ne marche pas, **connectez** l'adaptateur texturé approprié aux filetages internes et le brise-jet au bout du robinet (Schéma 4).

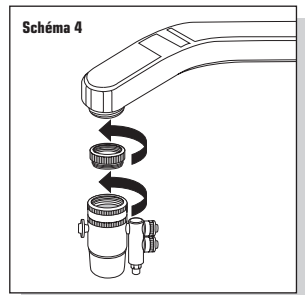

- c) Si le filetage du robinet est interne, **connectez** l'adaptateur approprié au filetage externe au bout du robinet (Schéma 5).

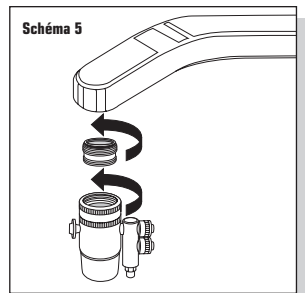

## BRANCHEMENT DU TUBAGE À LA DÉRIVATION

1. **Dévissez** les écrous texturés pour les enlever (Schéma 6).

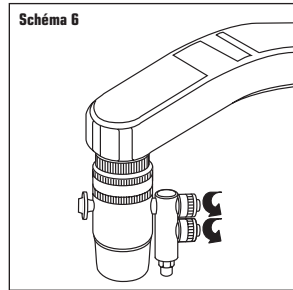

2. Le filetage faisant face à vous, **poussez** le gros écrou sur le gros tuyau et le petit écrou sur le petit tuyau (Schéma 7).

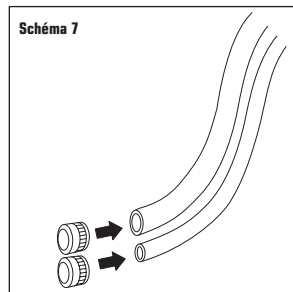

3. **Poussez** fermement le gros tuyau dans la grosse barbelure et le petit tuyau dans la petite barbelure (Schéma 8).

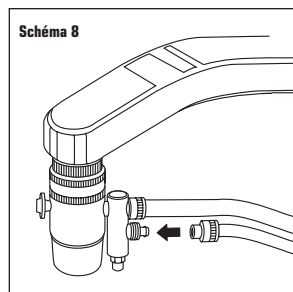

4. **Vissez** les écrous aux barbelures et **serrez à la main** (Schéma 9).

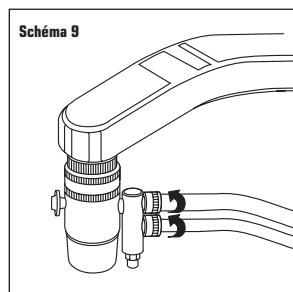

5. Utilisez les attaches pour **sécuriser** le tubage au robinet (Schéma 10).

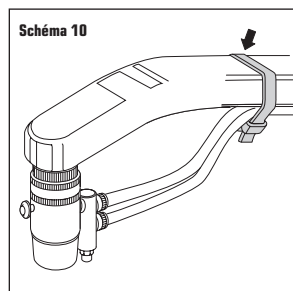

## CONNECTION DU TUBAGE AU PURIFICATEUR D'EAU ET VÉRIFICATION ANTI-FUITE

**\*\*S'ASSURER QUE L'APPAREIL N'EST PAS BRANCHÉ À UNE PRISE ÉLECTRIQUE.**

1. **Placez** le Purificateur d'Eau eSpring™ à l'endroit désiré où le tubage du robinet puisse arriver jusqu'au Purificateur d'Eau et où l'adaptateur de courant puisse atteindre la prise électrique à puissance continue (Schéma 11).

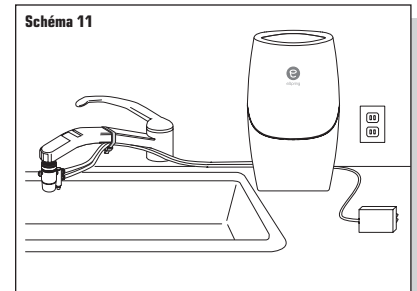

2. **Enlevez** le boîtier supérieur (Schéma 12).

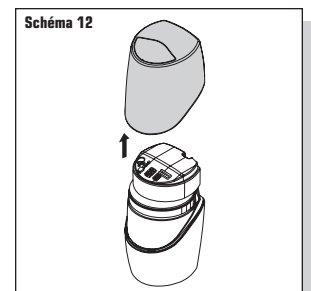

3. **Enlevez** le module électronique (Schéma 13).

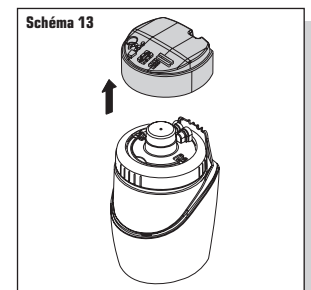

4. Si le tubage est trop long, utilisez un couteau affûté pour **couper** les tubes à la même longueur là où ils **NE SONT PAS JOINTS ENSEMBLE**. Veillez à couper bien droit pour former une extrémité plate au bout des tubes (Schéma 14).

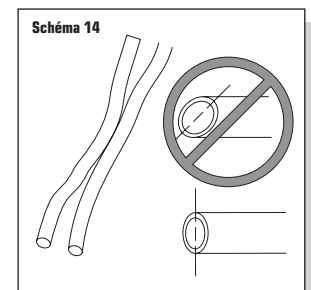

## CONNEXION DU TUBAGE AU PURIFICATEUR D'EAU ET VÉRIFICATION ANTI-FUITE

5. **Posez** le gros tube dessus le diagramme et le petit tube au bas du diagramme, et utilisez un stylo pour **tracer** un trait sur chaque tube au niveau des flèches (Schéma 15).

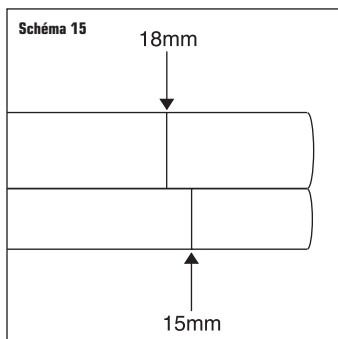

6. **Poussez** les supports de tuyau dans les tubes appropriés (Schéma 16).

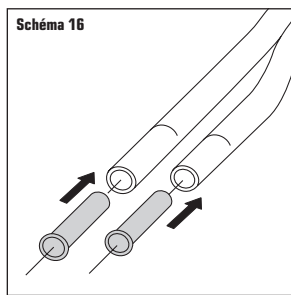

7. **Insérez** chaque tube aux endroits appropriés sur le support de fixation jusqu'à ce que vous arriviez aux traits ou que les traits disparaissent (Schémas 17 et 18).

**REMARQUE:** Vous sentirez une résistance avant que le tube soit entièrement installé.

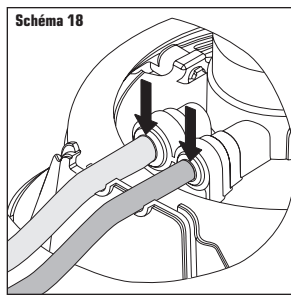
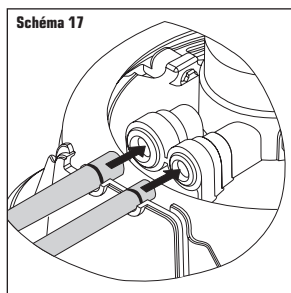

8. La dérivation contrôle le débit d'eau en fonction de la position de l'ergot.

- Ergot tiré – Eau traitée (Schéma 19).
- Ergot poussé – Eau non traitée (Schéma 20).

9. **Ouvrez** le robinet d'eau froide et **tirez** l'ergot de la dérivation.

**REMARQUE:** Il faut un peu de temps pour que l'eau sature la cartouche et commence à couler de la dérivation. Laissez couler l'eau pendant 5 minutes afin d'éliminer les poches d'air et la poussière de carbone. Il faut compter entre 5 et 15 minutes pour les dégager.

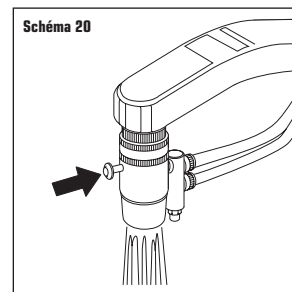
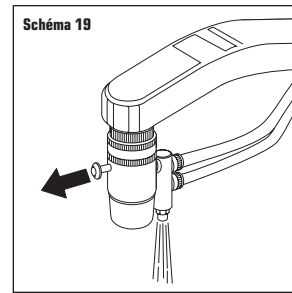

10. **Vérifiez** qu'il n'y a pas de fuite au niveau de la dérivation et à tous les raccords de tubes (Schéma 21). S'il y a des fuites ou des bulles d'eau, consultez la section Dépannage dans le manuel (p. 12).

11. **Poussez** l'ergot et **arrêtez** l'eau après chaque utilisation.

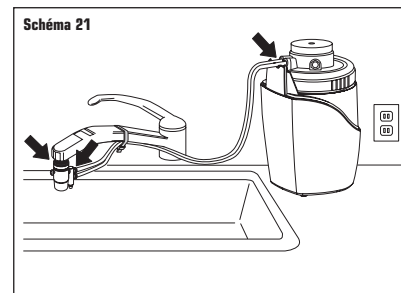

## TERMINER L'INSTALLATION

1. **Insérez** l'adaptateur de courant dans le module électronique (Schéma 22).

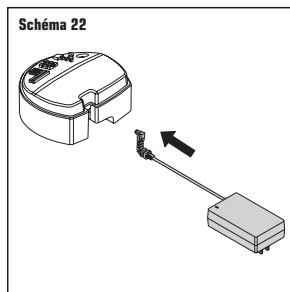

2. **Remplacez** le module électronique (Schéma 23).

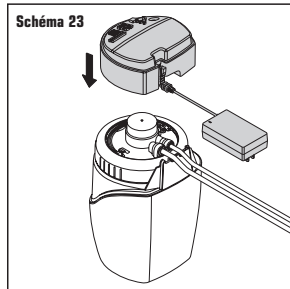

3. **Poussez** la bride de cordon dans l'encoche du socle (Schéma 24).

**REMARQUE:** Veillez à ce que les tubes soient dans les encoches au dos du socle.

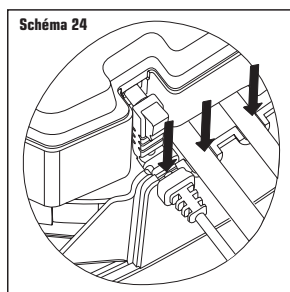

4. **Rangez** l'outil d'extraction pour une utilisation ultérieure (Schéma 25).

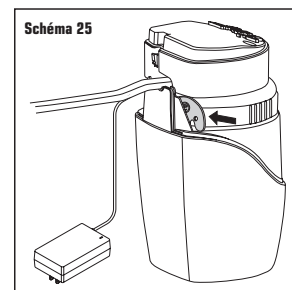

5. **Mettez** le boîtier supérieur sur le socle (Schéma 26).

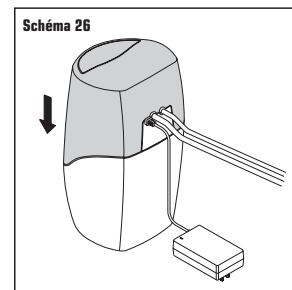

6. **Branchez** l'adaptateur de courant à la prise électrique (Schéma 27).

7. **Attendez** que le dispositif de contrôle émette un signal sonore. Ceci peut prendre 30 secondes.

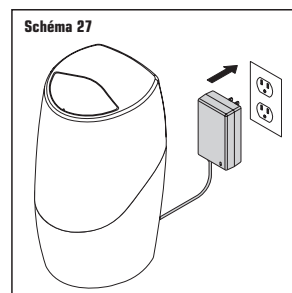

8. **Ouvrez** le robinet d'eau froide et **tirez** l'ergot de la dérivation pour faire passer l'eau à travers le Purificateur d'Eau. Vérifiez qu'il y a une tasse bleue sur l'affichage (page 11). Si ce n'est pas le cas, consultez la section Dépannage dans le manuel, Avertissements Sonores (p. 13).





## INSTALACIÓN SOBRE LA SUPERFICIE DEL MOSTRADOR (100662)

### INSTALACIÓN SOBRE LA SUPERFICIE DEL MOSTRADOR

El Purificador de agua **eSpring** se acomoda en la superficie del mostrador con el desviador y la tubería montados directamente al grifo. El desviador y la tubería se debe cambiar cada dos años.

**NOTA:** Instale el desviador a un grifo con suministro de AGUA FRÍA Y POTABLE al Purificador de agua. **NO DEJE PASAR AGUA CALIENTE POR EL PURIFICADOR DE AGUA.**

Asegúrese de tener todos los componentes correctos antes de iniciar la instalación (Fig. 1).

- a. Desviador
- b. Tubería
- c. 3 adaptadores de grifo
- d. 2 soportes de la tubería
- e. 2 correas de amarre

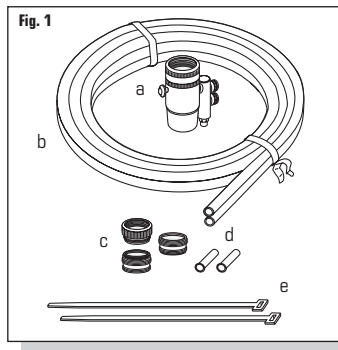

### INSTALACIÓN DEL DESVIADOR

1. **Destornille** para quitar el aerador (rejilla metálica) y la arandela del extremo del grifo (Fig. 2).

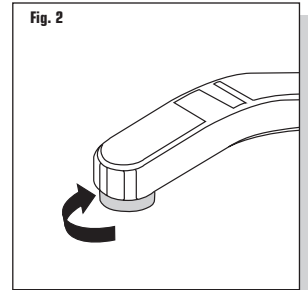

2. Hay tres opciones para instalar el Desviador al grifo.
  - a) Acomode el Desviador en el grifo y **apriete a mano** el collarín texturizado en sentido contrario a las manecillas del reloj hasta que quede fijo (Fig. 3).

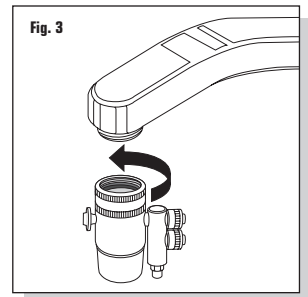

- b) Si no se adapta bien, **monte** el adaptador texturizado adecuado con roscas internas y la arandela al extremo del grifo (Fig. 4).

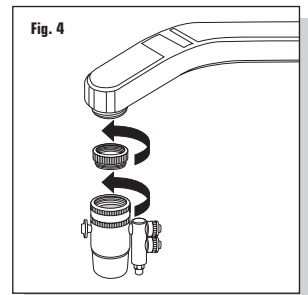

- c) Si las roscas del grifo son internas, **monte** el adaptador adecuado con las roscas externas al extremo del grifo (Fig. 5).

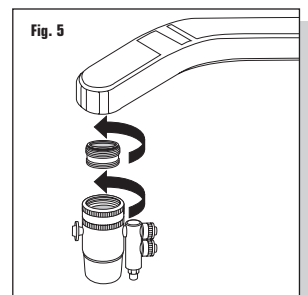

## MONTAJE DE LA TUBERÍA AL DESVIADOR

1. **Destornille** para quitar las tuercas texturizadas (Fig. 6).

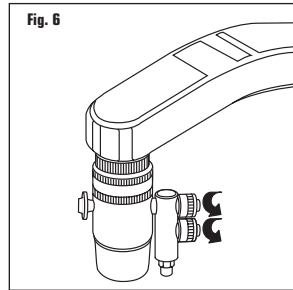

2. Con las roscas hacia fuera, **empuje** la tuerca grande sobre el tubo grande y la tuerca pequeña sobre el tubo pequeño (Fig. 7).

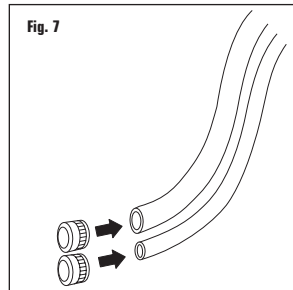

3. **Oprima firmemente** el tubo grande sobre la púa grande y el tubo pequeño sobre la púa pequeña (Fig. 8).

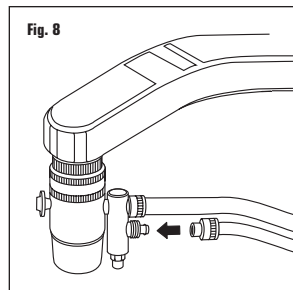

4. **Atornille** las tuercas en las púas y **apriete a mano** (Fig. 9).

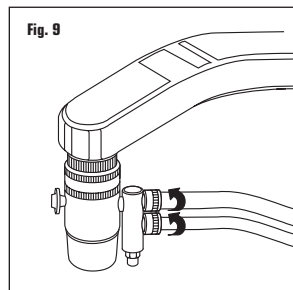

5. Use las correas de amarre para **asegurar** la tubería al grifo (Fig. 10).

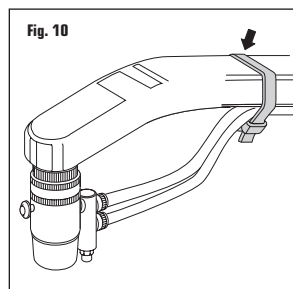

## MONTAJE DE LA TUBERÍA AL PURIFICADOR DE AGUA Y REVISIÓN DE FUGAS

**\*\*ASEGÚRESE DE QUE LA UNIDAD NO ESTÉ CONECTADA A UNA SALIDA ELÉCTRICA.**

1. **Acomode** el Purificador de agua eSpring™ en un sitio deseado donde la tubería del grifo alcance el Purificador de agua y el Adaptador de energía alcance una salida eléctrica con corriente continua (Fig. 11).

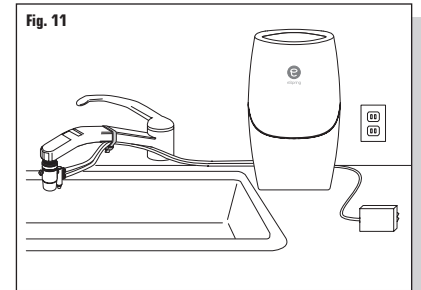

2. **Quite** el Recubrimiento superior (Fig. 12).

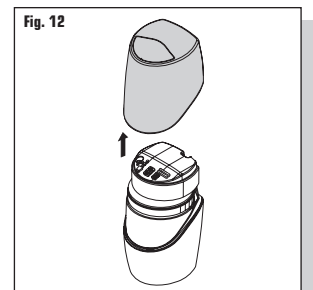

3. **Quite** el Módulo electrónico (Fig. 13).

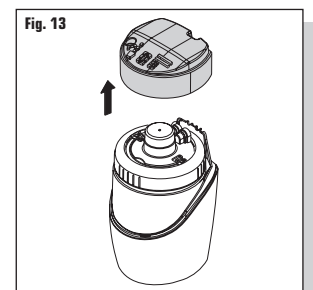

4. Si la tubería es demasiado larga, use un cuchillo afilado para **cortar** los tubos a la misma longitud de manera que **NO SE ENREDEN**. Asegúrese de hacer un corte recto para formar un extremo plano en los tubos (Fig. 14).

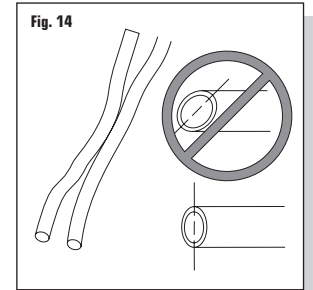

5. **Coloque** el tubo largo en la parte superior del diagrama y el tubo pequeño en la parte inferior del diagrama y use una pluma para **marcar** una línea a través de cada tubo en las flechas (Fig. 15).

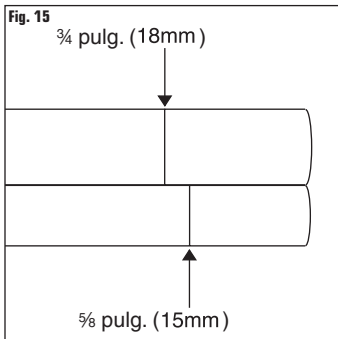

6. **Empuje** los soportes de la tubería a sus respectivos tubos (Fig. 16).

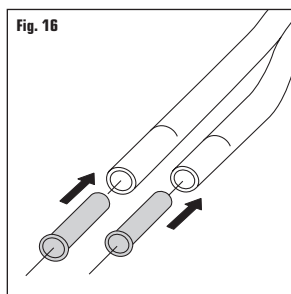

7. **Introduzca** cada tubo en los sitios correspondientes del soporte hasta que coincida con las marcas o éstas desaparezcan (Figuras 17 y 18).

**NOTA:** Sentirá resistencia antes de que el tubo esté completamente instalado.

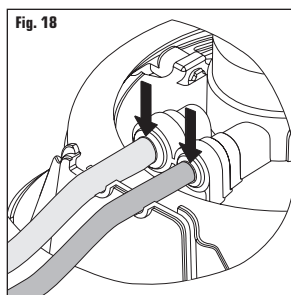
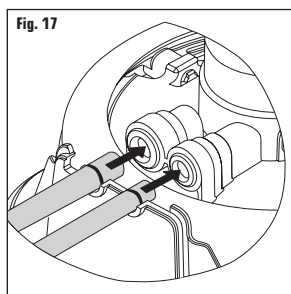

8. El Desviador controla el flujo de agua según la posición de la clavija.
- Clavija sacada – Agua purificada (Fig. 19).
  - Clavija metida – Agua no purificada (Fig. 20).
9. **Abra** el grifo del agua fría y **tire** de la clavija del desviador.

**NOTA:** Transcurrirá un período corto para que el agua sature el Cartucho y fluya del Desviador. Deje pasar el agua 5 minutos para eliminar bolsas de aire y polvo de carbono. Puede tardar de 5 a 15 minutos para despejarse.

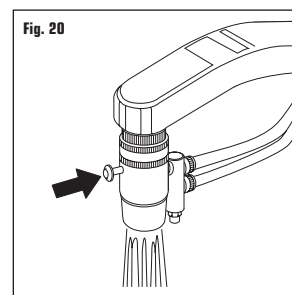
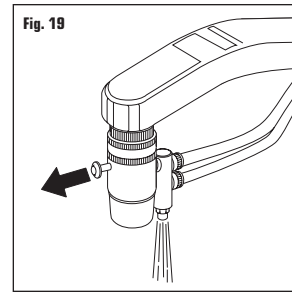

10. **Revise** si hay señales de fuga al Desviador y a las conexiones de la tubería (Fig. 21). Si hay fugas o burbujas, consulte la sección de Reparación de averías en el manual (pág. 12).
11. **Empuje** la clavija y cierre el agua después de cada uso.

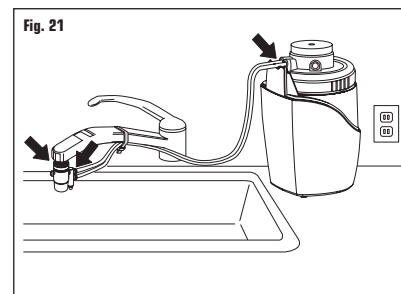

## FINALIZAR LA INSTALACIÓN

1. **Introduzca** el Adaptador de energía al Módulo electrónico (Fig. 22).

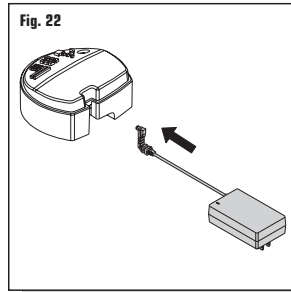

2. **Coloque nuevamente** el Módulo electrónico (Fig. 23).

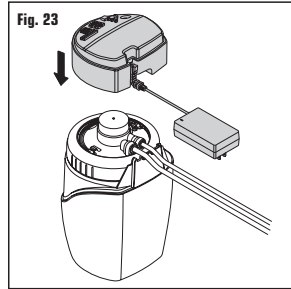

3. **Oprima** la liberación del cable en la muesca del Armazón de la base (Fig. 24)

**NOTA:** Asegúrese de que los tubos estén en las muescas en la parte posterior del Armazón de la base.

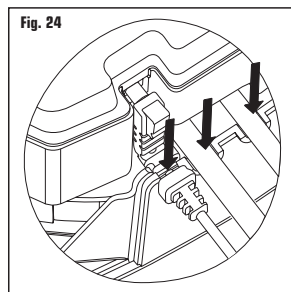

4. **Guarde** la herramienta de remoción para uso futuro (Fig. 25).

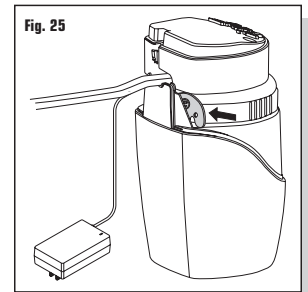

5. **Coloque** el Recubrimiento superior en el Armazón de la base (Fig. 26).

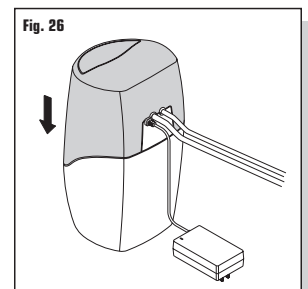

6. **Enchufe** el Adaptador de energía a la salida eléctrica de la pared (Fig. 27).

7. **Espere** a que el monitor dé una señal con un sonido. Esto puede tardar 30 segundos.

8. **Abra** el grifo de agua fría y **estire** la clavija del desviador para que el agua corra por el Purificador de agua. Asegúrese de que la pantalla tenga un vaso azul (pág. 11). Si no tiene, consulte la sección de Reparación de averías en el manual, Advertencias Audibles (pág. 13).

